



งานปรับปรุงศูนย์ส่งเสริมการเป็นผู้ประกอบการ
(Entrepreneurship support center)

(งบประมาณปี 2568)

มหาวิทยาลัยราชภัฏเลย

ถนนเลย – เชียงคาน อำเภอเมืองเลย จังหวัดเลย

รายการปรับปรุงศูนย์ส่งเสริมการเป็นผู้ประกอบการ

1. ทาสีภายนอกและภายในอาคาร
2. งานพื้นไม้ SPC ไม้พื้นสำเร็จรูป
3. กั้นห้องสำหรับห้องลงเสื้อผ้า
4. บั้วอินจุดแสดงสินค้า, ชั้นจำหน่ายสินค้าและเคาน์เตอร์ชำระเงิน
5. งานป้ายชื่อ LRU SHOP
6. งานปรับปรุงระบบไฟฟ้าแสงสว่าง
7. งานปรับปรุงสวิตต์และเต้ารับไฟฟ้า
8. งานระบบปรับอากาศและระบายอากาศ
9. งานปรับปรุงทางเข้า

** ผู้รับจ้างจะต้องเสนอขอใช้วัสดุและครุภัณฑ์พร้อมรายละเอียด ให้
กรรมการตรวจการจ้างอนุมัติก่อนใช้งานผ่านผู้ควบคุมงานฯ

ประเภทวัสดุหรือครุภัณฑ์ที่ใช้ในงานก่อสร้างต้องเป็นพัสดุที่ผลิตภายในประเทศ ตามเงื่อนไขดังนี้
๑. วัสดุหรือครุภัณฑ์ที่ใช้ในงานก่อสร้างต้องเป็นพัสดุที่ผลิตภายในประเทศไม่น้อยกว่าร้อยละ ๖๐ ของ
มูลค่าพัสดุที่จะใช้ในงานก่อสร้างทั้งหมดตามสัญญา
๒. เหล็กที่ใช้ในงานก่อสร้างต้องใช้เหล็กที่ผลิตภายในประเทศไม่น้อยกว่าร้อยละ ๕๐ ของปริมาณเหล็ก
ที่ต้องใช้ทั้งหมดตามสัญญา
ผู้รับจ้างจะต้องจัดทำแผนการใช้พัสดุที่ผลิตภายในประเทศ (ตามข้อ ๑ และ ๒) ภายใน ๓๐ วัน นับถัด
จากวันที่ได้ลงนามสัญญา เพื่อให้คณะกรรมการตรวจรับพัสดุพิจารณาต่อไป

รายการวัสดุ		
	สัญลักษณ์	รายละเอียด
พื้น	1	พื้นไม้ SPC ไม้พื้นสำเร็จรูป Stone Plastic Composite
	2	พื้นเดิมทำความสะอาด พร้อมเคลือบเงาพื้น
ผนัง	△	ผนังเดิม ทาสี โทนสีขาวหรือขาวครีม/อื่นๆ
	△	ผนังอิฐฉาบปูนหนา 9 มม. คร่าวเหล็กชุบสังกะสี พร้อมทาสี โทนสีเทาหรือขาวครีม/อื่นๆ
	△	งานบัวอินบูผนัง ด้วยวัสดุแผ่นใยไม้อัดทนความชื้น HMR คร่าวไม้ ปิดลามิเนต
	△	ผนังก่ออิฐบล็อก ฉาบปูนเรียบ ทาสี **ผลิตภัณฑ์ที่แนะนำใช้ SCG หรือ Gyproc หรือ DURA หรือเทียบเท่า
ฝ้าเพดาน	①	ฝ้าฉาบฉิมบอร์ดหนา 9 มม. โครงทราวดโลหะชุบสังกะสี ฉาบเรียบทาสีภายใน โทนสีขาว/เทา/อื่นๆ
	②	ฝ้าเปลือย เก็บรอย ทาสีภายใน โทนสีขาว/ขาวครีม/อื่นๆ **ผลิตภัณฑ์ที่แนะนำใช้ SCG หรือ Gyproc หรือเทียบเท่า
งานสี		สีรองพื้น สีทาภายนอก สีทาภายใน สีน้ำมัน ระบุสีภายหลังโดยคณะกรรมการ
		**ผลิตภัณฑ์ที่ใช้ TOA หรือ BEGER หรือ ICI โดยใช้ตามชนิดของวัสดุ



มหาวิทยาลัยราชภัฏเลย
ถนน เลข - เชียงคาน
อำเภอเมืองเลย จังหวัดเลย
42000

โครงการ
งานปรับปรุงศูนย์ส่งเสริมการ
เป็นผู้ประกอบการ

วิศวกรโยธา
นายพงษ์พัฒน์ ไกรศรีวรรณ
นายวรัช วิชูธีรคันต์

วิศวกรไฟฟ้า
นายปรัชญา แปลงกันทา

วิศวกรเครื่องกล
นายณัฐคนัย มุลศิริ

ผู้อนุมัติ

แบบแปลน
รายการปรับปรุง

แบบเลขที่
1

วัน เดือน ปี
19 กุมภาพันธ์ 2568

มาตราส่วน
-



มหาวิทยาลัยราชภัฏเลย
ถนน เลย - เชียงคาน
อำเภอเมืองเลย จังหวัดเลย
42000

โครงการ
งานปรับปรุงศูนย์ส่งเสริมการ
เป็นผู้ประกอบการ

วิศวกรโยธา *[Signature]*
นายพงษ์พัฒน์ ไกรศรีวรรณ
นายรัชช วิสุทธิศาสน์ *[Signature]*

วิศวกรไฟฟ้า
นายปรัชญา แปลงกันทา *[Signature]*

วิศวกรเครื่องกล
นายณัฐดนัย มุลศิริ *[Signature]*

ผู้อนุมัติ *[Signature]*

แบบแปลน
แปลนพื้นอาคารวิศวกรรมชั้น

แบบเลขที่
2

วัน เดือน ปี
19 กุมภาพันธ์ 2568

มาตราส่วน
-

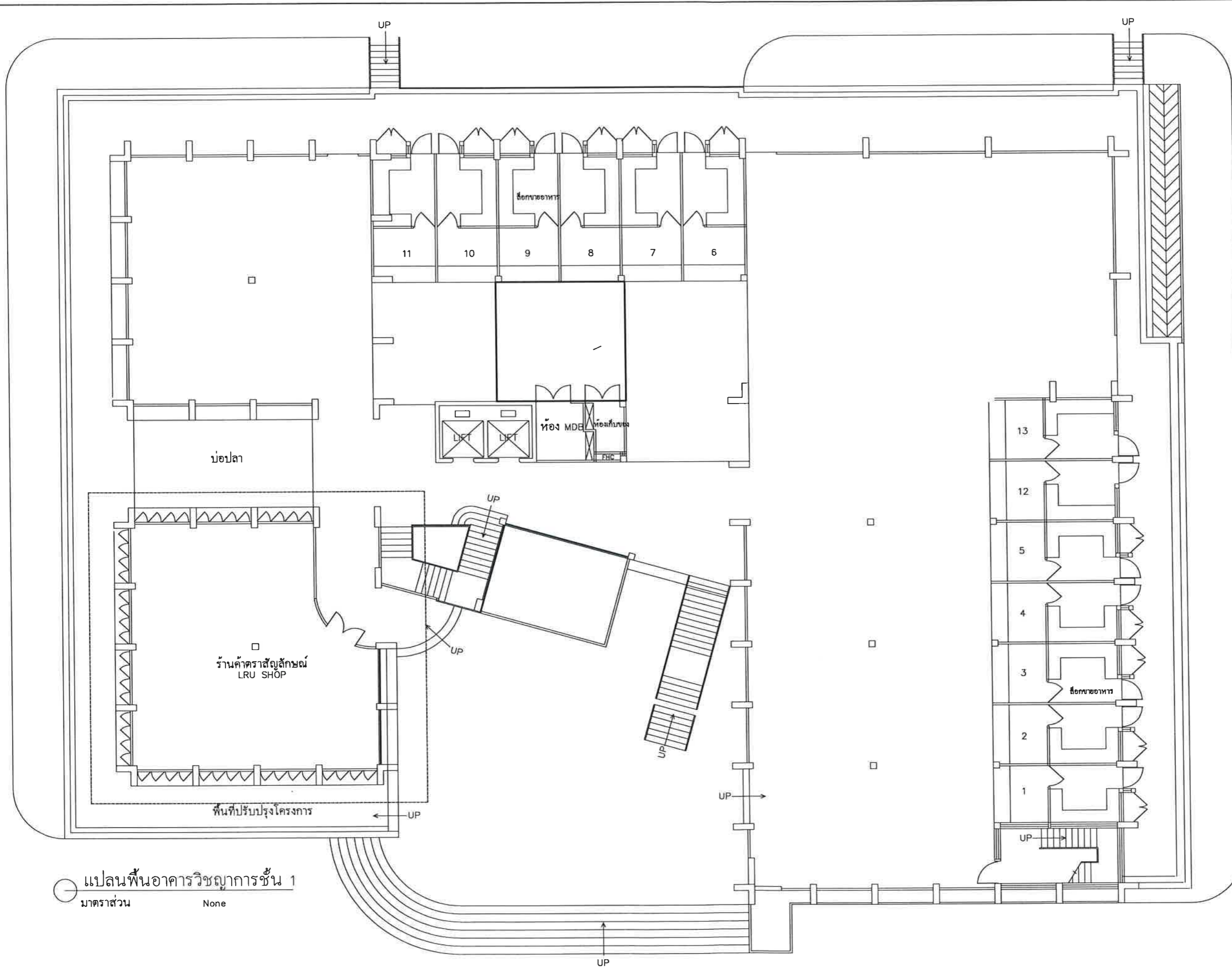

แปลนพื้นอาคารวิศวกรรมชั้น 1
มาตราส่วน None

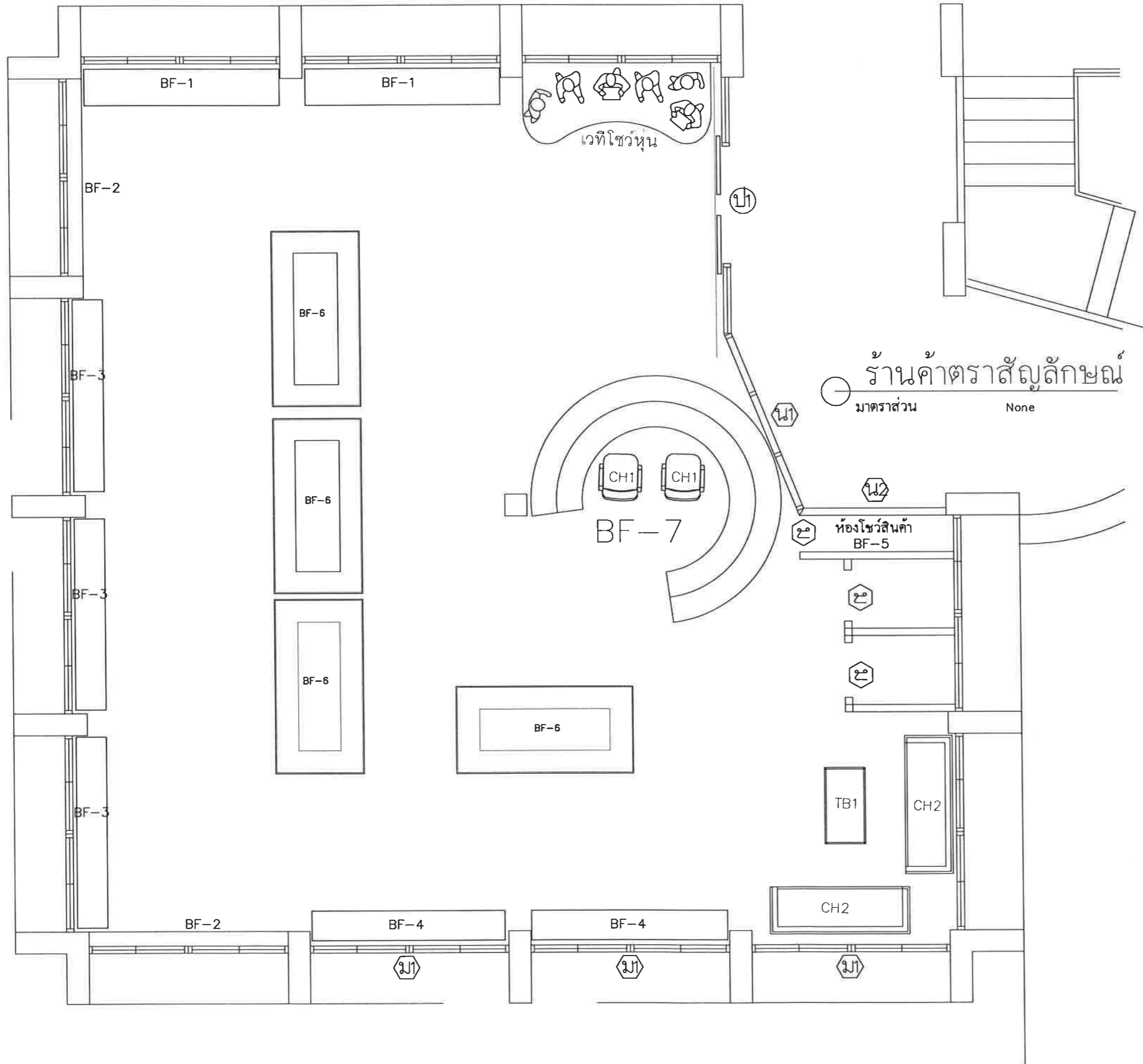

มหาวิทยาลัยราชภัฏเลย
ถนน เลข - เชียงคาน
อำเภอเมืองเลย จังหวัดเลย
42000

โครงการ
งานปรับปรุงศูนย์ส่งเสริมการ
เป็นผู้ประกอบการ

วิศวกรโยธา 
นายพงษ์พัฒน์ ไกรศรีวรรณ
นายวรยศ วิสุทธิสานต์ 

วิศวกรไฟฟ้า
นายปรัชญา แปลงกันทา 

วิศวกรเครื่องกล
นายณัฐดนัย มุลศิริ 

ผู้อนุมัติ 

แบบแปลน
แปลนพื้นร้านค้าตราสัญลักษณ์
LRU SHOP

แบบเลขที่
3

วัน เดือน ปี
19 กุมภาพันธ์ 2568

มาตราส่วน
-



มหาวิทยาลัยราชภัฏเลย
ถนน เลย - เชียงคาน
อำเภอเมืองเลย จังหวัดเลย
42000

โครงการ
งานปรับปรุงศูนย์ส่งเสริมการ
เป็นผู้ประกอบการ

วิศวกรโยธา
นายพงษ์พัฒน์ ไกรศรีวรรณ
นายวรงค์ วิสุทธิศาสน์

วิศวกรไฟฟ้า
นายปรัชญา แปลงกันทา

วิศวกรเครื่องกล
นายณัฐดนัย มูลศิริ

ผู้อนุมัติ

แบบแปลน
รายละเอียดงานกันห้อง
ลองเสื้อผ้า

แบบเลขที่
4

วัน เดือน ปี
19 กุมภาพันธ์ 2568

มาตราส่วน
-

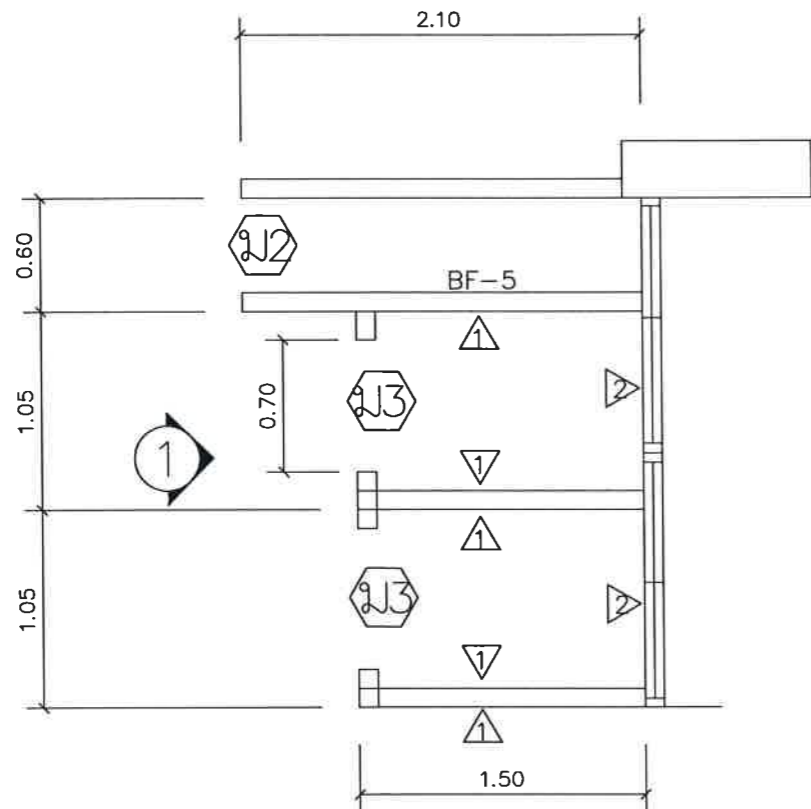

แบบขยายโซนห้องลองเสื้อ

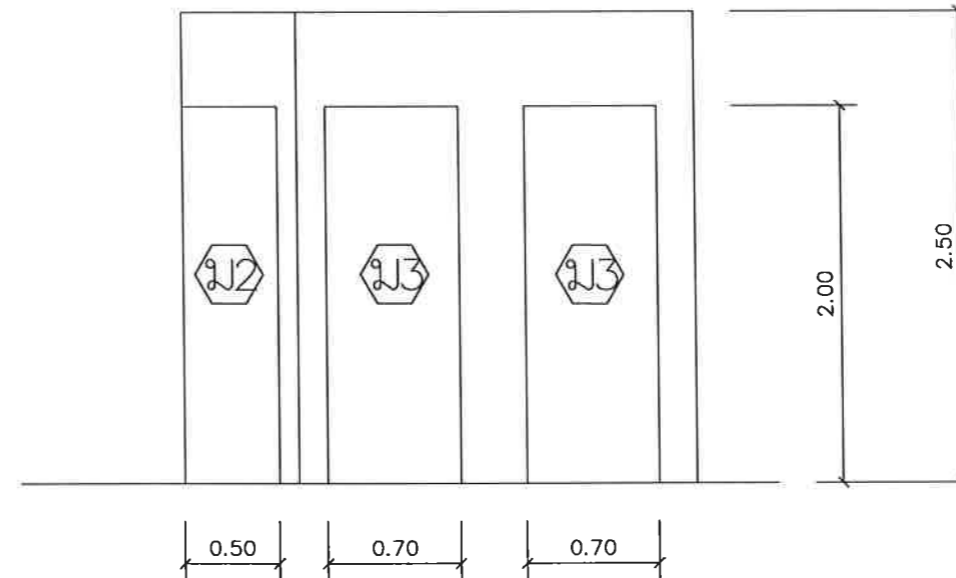

แบบขยายรูปด้าน 1

สัญลักษณ์	รายละเอียด
1	ผนังบุยิปซัมบอร์ดทำสี
2	ผนังบุยิปซัมบอร์ดกรุกระเบื้องamikروب
M2	ม่านจีบแยกโทนสีขาวปิดทั้งวงกบ
M3	ม่านจีบแยกโทนสีเทาปิดทั้งวงกบ



มหาวิทยาลัยราชภัฏเลย
ถนน เลย - เชียงคาน
อำเภอเมืองเลย จังหวัดเลย
42000

โครงการ
งานปรับปรุงศูนย์ส่งเสริมการ
เป็นผู้ประกอบการ

วิศวกรโยธา
นายพงษ์พัฒน์ ไกรศรีวรรณ
นายวรยศ วิสุทธิสารนต์

วิศวกรไฟฟ้า
นายปรัชญา แปลงกันทา

วิศวกรเครื่องกล
นายณัฐดนัย มูลศิริ

ผู้อนุมัติ

แบบแปลน
รายละเอียดงานเวที

แบบเลขที่
5

วัน เดือน ปี
19 กุมภาพันธ์ 2568

มาตราส่วน
-

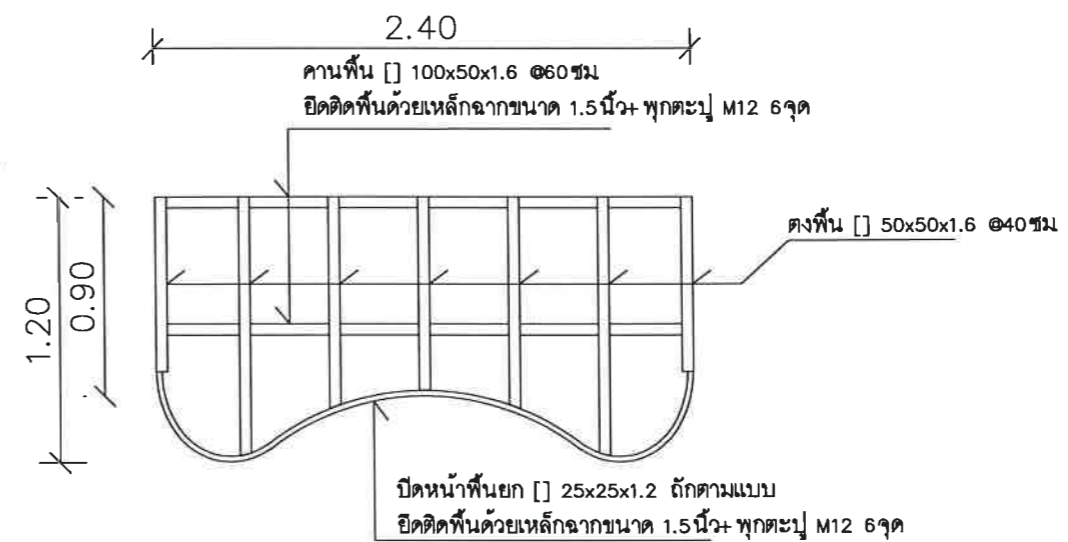
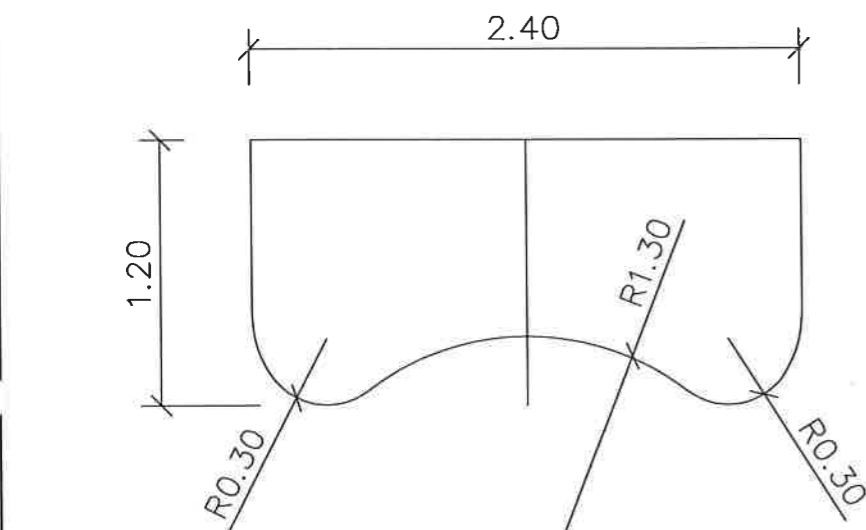
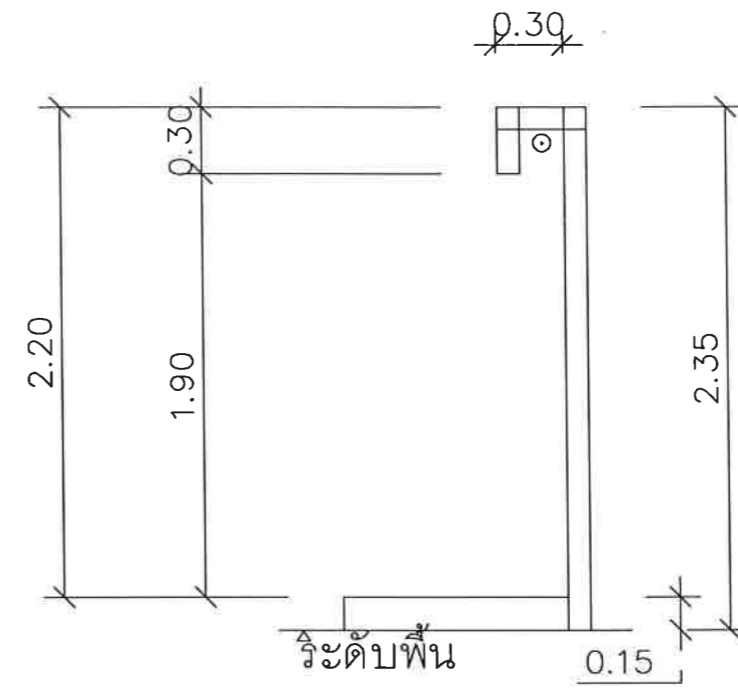
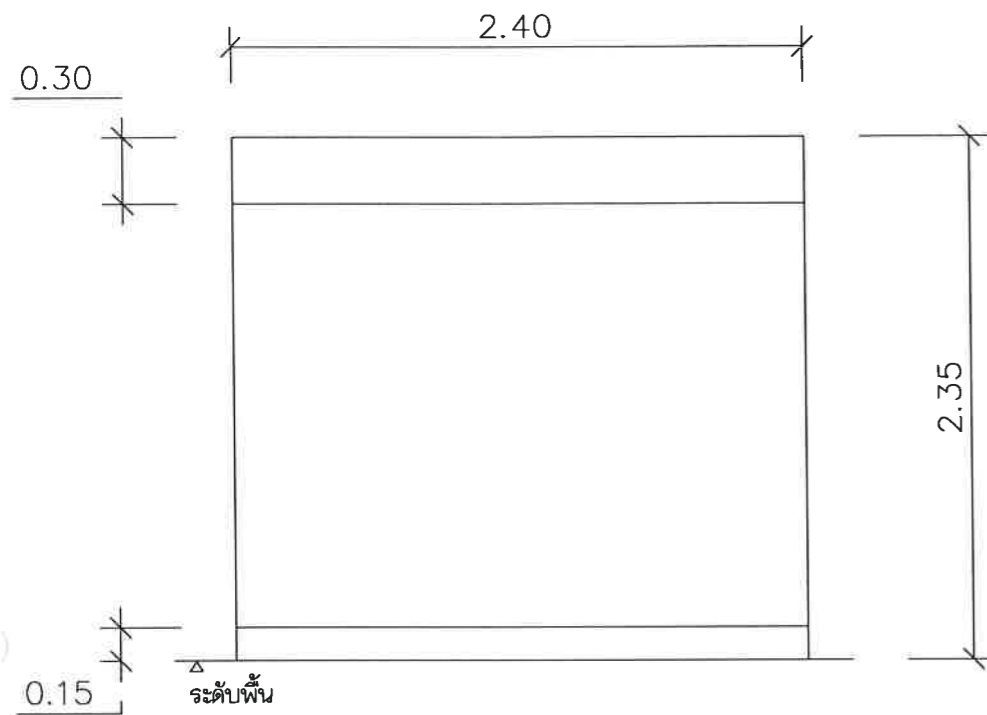

- [] 25x25x1.2 ตัดโค้งตามแบบ
- [] 25x25x1.2 ตัวตั้ง @ 10 ซม
- [] 25x25x1.2 ตัดโค้งตามแบบ

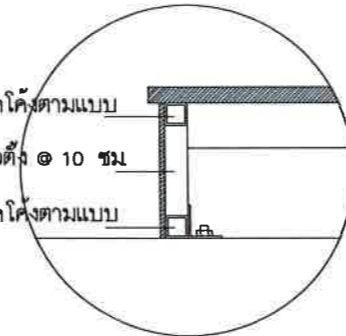

แบบขยายโครงเหล็กยึดปิดหน้าเวที

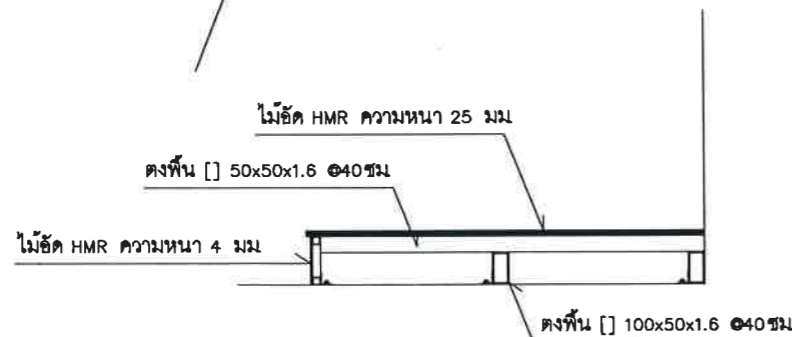

รูปตัดพื้นเวที

โครงพื้น	โครงเหล็กกล่อง
วัสดุพื้น	HMR หนา 4 มม, 25 มม
วัสดุผนัง	สมาร์ทบอร์ด หนา 9 มม. เก็บรอยต่อทำสีขาว
โครงผนัง	โครงคร่าวไม้
ไฟในกล่อง	LED Strip Light สีวอร์มไวท์ 2.5 เมตร
ไฟส่องหุ่น	LED Track Light สีวอร์มไวท์ 6 หลอด



มหาวิทยาลัยราชภัฏเลย
ถนน เลย - เชียงคาน
อำเภอเมืองเลย จังหวัดเลย
42000

โครงการ
งานปรับปรุงศูนย์ส่งเสริมการ
เป็นผู้ประกอบการ

วิศวกรโยธา
นายพงษ์พัฒน์ ไกรศรีวรรณ
นายรชช วิสุทธิศักดิ์

วิศวกรไฟฟ้า
นายปรัชญา แปลงกันทา

วิศวกรเครื่องกล
นายณัฐดนัย มูลศิริ

ผู้อนุมัติ

แบบแปลน
รายละเอียดงานบิวอิน
BF-1

แบบเลขที่
6

วัน เดือน ปี
19 กุมภาพันธ์ 2568

มาตราส่วน

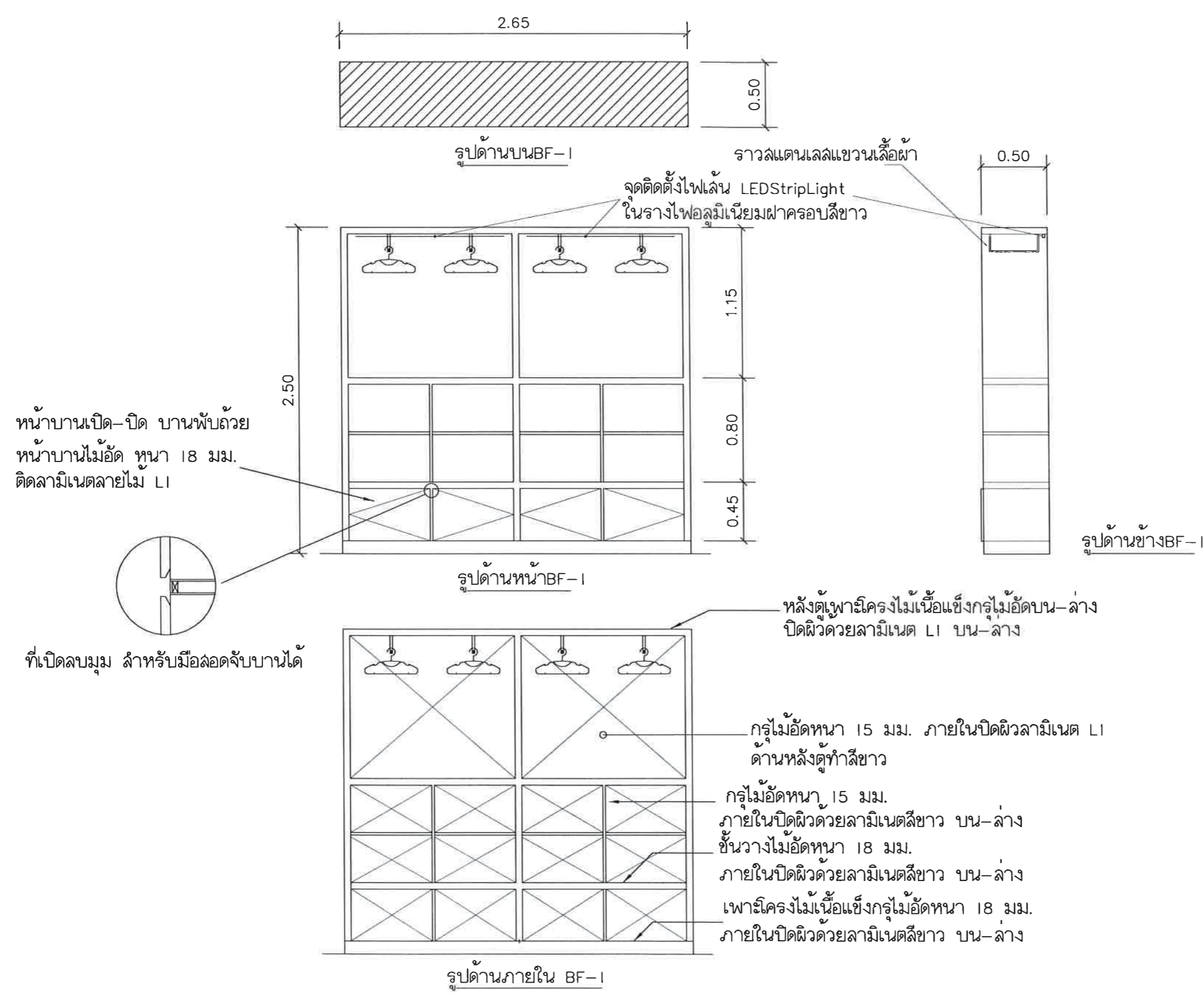



มหาวิทยาลัยราชภัฏเลย
ถนน เลย - เชียงคาน
อำเภอเมืองเลย จังหวัดเลย
42000

โครงการ
งานปรับปรุงศูนย์ส่งเสริมการ
เป็นผู้ประกอบการ

วิศวกรโยธา
นายพงษ์พัฒน์ ไกรศรีวรรณ
นายวรยศ วิสุทธิศาสน์

วิศวกรไฟฟ้า
นายปรัชญา แปลงกันทา

วิศวกรเครื่องกล
นายณัฐดนัย มุลศิริ

ผู้อนุมัติ

แบบแปลน
รายละเอียดงานบัวอิน
BF-2

แบบเลขที่
7

วัน เดือน ปี
19 กุมภาพันธ์ 2568

มาตราส่วน

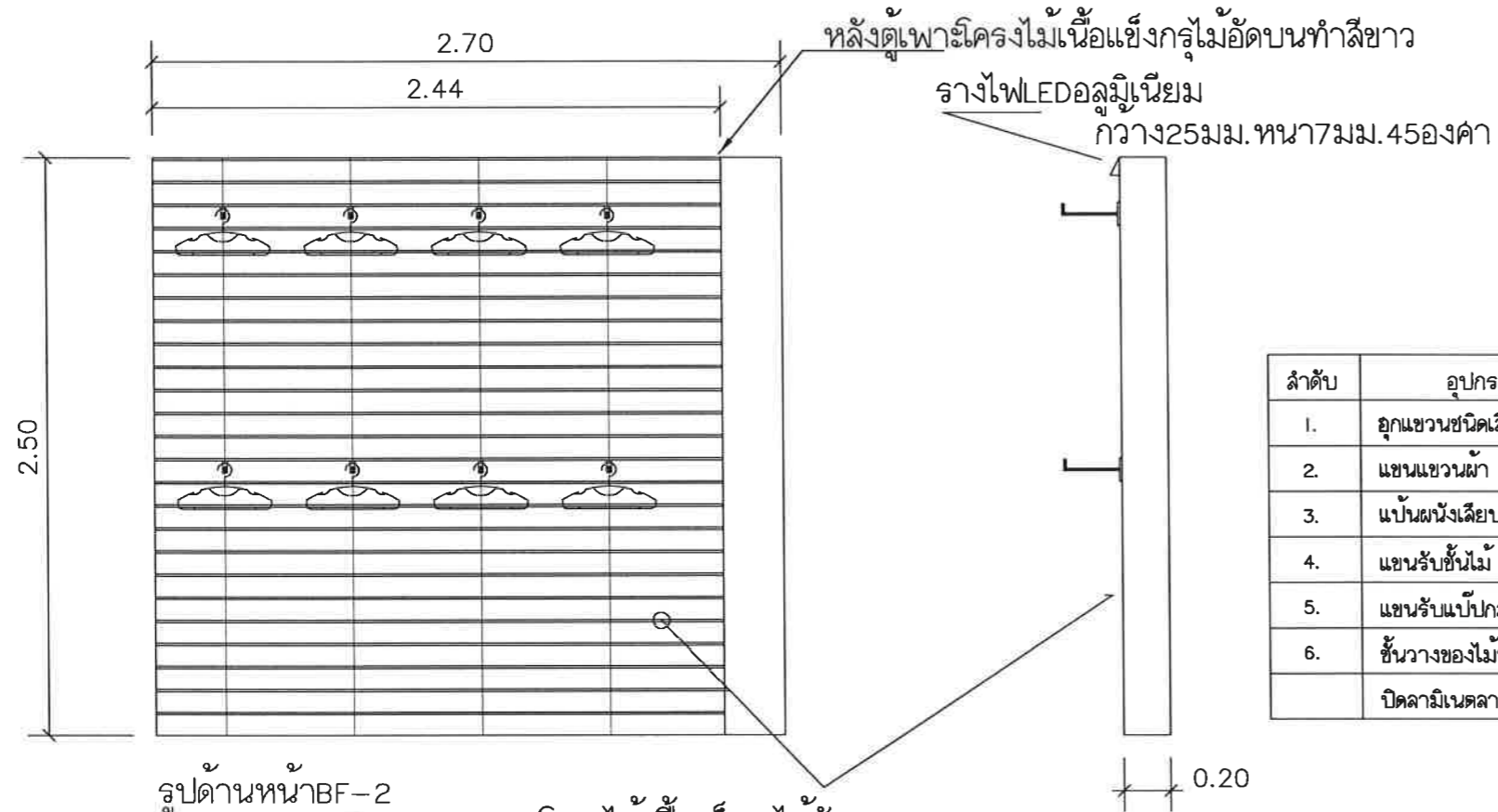

รูปด้านหน้าBF-2

เพาชีโครงไม้เนื้อแข็งกรุไม้อัด
ปิดแผ่นไม้โชว์ลวดลาย Slat wall Panel หนา 18มม. ชนิดมีร่องอลูมิเนียม
ความห่างระหว่างร่องต่อร่อง 10 ซม. ช่องว่างของร่องที่เลียบลวดลาย 1 ซม.
สีลายไม้ โทนเทา หรือ สีขาว

ลำดับ	อุปกรณ์ติดตั้งกับชุดผนัง BF-2	จำนวน	
1.	ลูกแขวนชนิดเรียบ ยาว 9 นิ้ว	4	อัน
2.	แขนแขวนผ้า 10 ปุ่ม	4	อัน
3.	แป้นผนังเรียบ สำหรับใส่แขนรับกระจก / ไม้	12	อัน
4.	แขนรับชั้นไม้ 3 เขี้ยว ยาว 12 นิ้ว	6	อัน
5.	แขนรับแป้นกลม ยาว 12 นิ้ว พร้อมแป้นกลม	6	ชุด
6.	ชั้นวางของไม้ขนาด 25x110 ซม.หนา12มม.	6	ชุด
	ปิดลวดลายไม้โทนเทา หรือ ขาว		



มหาวิทยาลัยราชภัฏเลย
ถนน เลย - เชียงคาน
อำเภอเมืองเลย จังหวัดเลย
42000

โครงการ
งานปรับปรุงศูนย์ส่งเสริมการ
เป็นผู้ประกอบการ

วิศวกรโยธา
นายพงษ์พัฒน์ ไกรศรีวรรณ
นายวรงค์ วิสุทธิศาสน์

วิศวกรไฟฟ้า
นายปรัชญา แปลงกันทา

วิศวกรเครื่องกล
นายณัฐดนัย มูลศิริ

ผู้อนุมัติ

แบบแปลน
รายละเอียดงานบัวอิน
BF-3

แบบเลขที่
8

วัน เดือน ปี
19 กุมภาพันธ์ 2568

มาตราส่วน

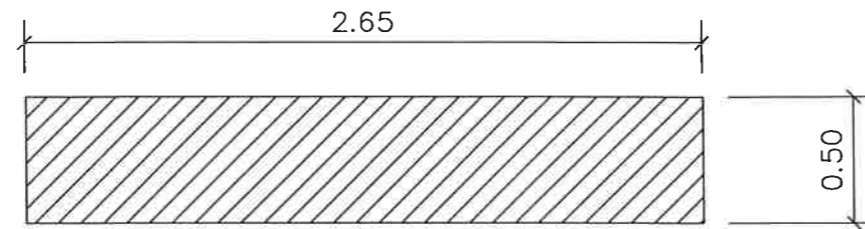

รูปด้านบน BF-3

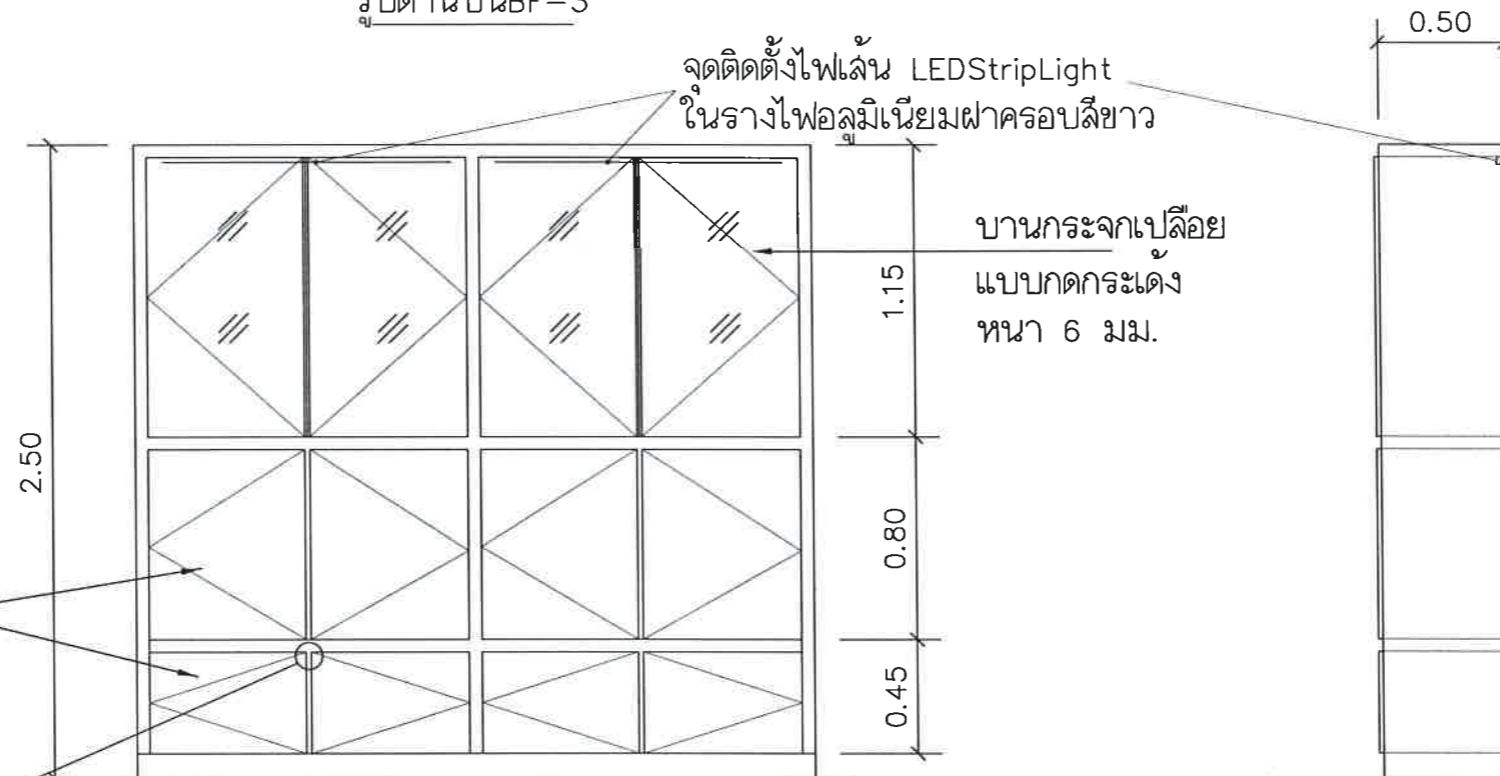

รูปด้านหน้า BF-3

รูปด้านข้าง BF-3

หน้าบานเปิด-ปิด บานพับถ้อย
หน้าบานไม้อัด หนา 18 มม.
ติดลามีเนตลายไม้ LI

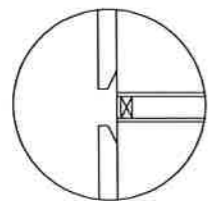

ที่เปิดลบมุม สำหรับมือสอดจับบานได้

จุดติดตั้งไฟเส้น LEDStripLight
ในรางไฟลูมิเนียมฝาครอบสีขาว

บานกระจกเปลือย
แบบกดกระดิ่ง
หนา 6 มม.

หลังตู้พาณิชยกรรมไม้เนื้อแข็งกรุไม้อัดบน-ล่าง
ปิดผิวด้วยลามีเนต LI บน-ล่าง

กรุไม้อัดหนา 15 มม. ภายในปิดผิวลามีเนต LI
ด้านหลังตู้ทำสีขาว

กรุไม้อัดหนา 15 มม.
ภายในปิดผิวด้วยลามีเนตสีขาว บน-ล่าง
ชั้นวางไม้อัดหนา 18 มม.

ภายในปิดผิวด้วยลามีเนตสีขาว บน-ล่าง
พาณิชยกรรมไม้เนื้อแข็งกรุไม้อัดหนา 18 มม.
ภายในปิดผิวด้วยลามีเนตสีขาว บน-ล่าง

รูปด้านภายใน BF-3



มหาวิทยาลัยราชภัฏเลย
ถนน เลย - เชียงคาน
อำเภอเมืองเลย จังหวัดเลย
42000

โครงการ
งานปรับปรุงศูนย์ส่งเสริมการ
เป็นผู้ประกอบการ

วิศวกรโยธา
นายพงษ์พัฒน์ ไกรศรีวรรณ
นายวรยศ วิสุทธิศาสน์

วิศวกรไฟฟ้า
นายปรัชญา แปลงกันทา

วิศวกรเครื่องกล
นายณัฐดนัย มุลศิริ

ผู้อนุมัติ

แบบแปลน
รายละเอียดงานบัวอิน
BF-4

แบบเลขที่
9

วัน เดือน ปี
19 กุมภาพันธ์ 2568

มาตราส่วน
-

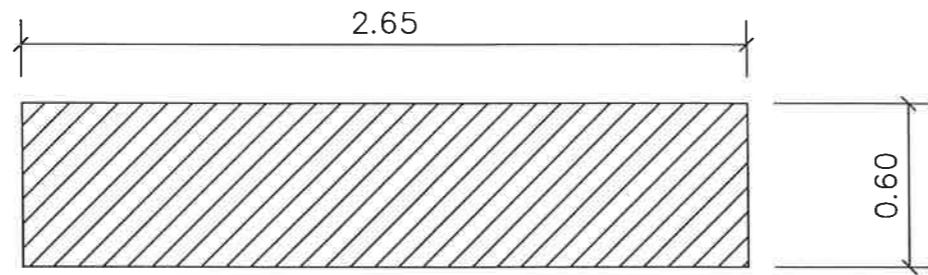

รูปด้านบน BF-4

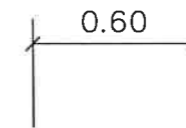

รูปด้านข้าง BF-4

หน้าบานเปิด-ปิด บานพับด้วย
หน้าบานไม้อัด หนา 18 มม.
ติดลามีเนตลายไม้ LI

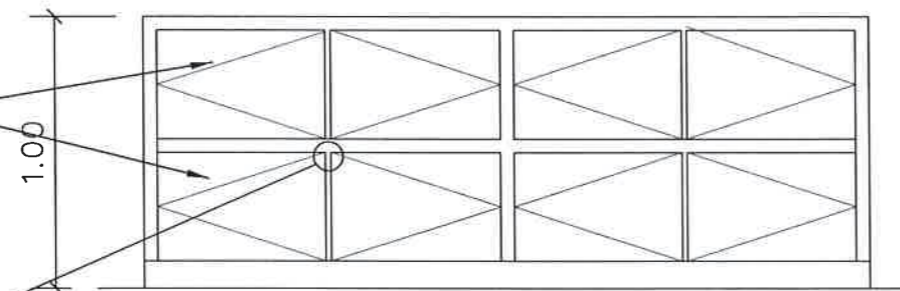
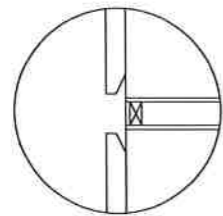

รูปด้านหน้า BF-4

ที่เปิดลบมุม สำหรับมือถอดจับบานได้

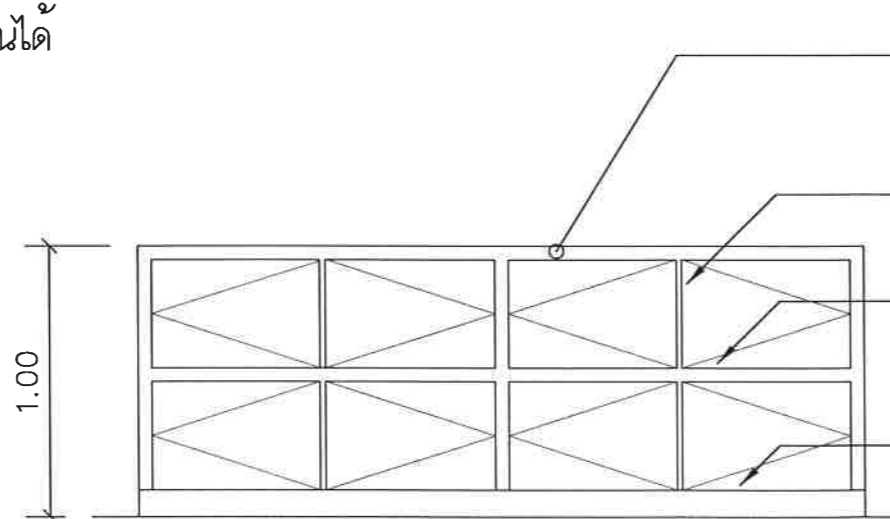

รูปด้านภายใน BF-4

กรุไม้อัดหนา 18 มม. ภายในปิดผิวลามีเนต LI
ปิดผิวด้วยลามีเนต LI บน
กรุไม้อัดหนา 15 มม.
ภายในปิดผิวด้วยลามีเนตสีขาว
ชั้นวางไม้อัดหนา 18 มม.
ภายในปิดผิวด้วยลามีเนตสีขาว บน-ล่าง
เพลาโครงไม้เนื้อแข็งกรุไม้อัดหนา 18 มม.
ภายในปิดผิวด้วยลามีเนตสีขาว



มหาวิทยาลัยราชภัฏเลย
ถนน เลย - เชียงคาน
อำเภอเมืองเลย จังหวัดเลย
42000

โครงการ
งานปรับปรุงศูนย์ส่งเสริมการ
เป็นผู้ประกอบการ

วิศวกรโยธา
นายพงษ์พัฒน์ ไกรศรีวรรณ
นายวรยศ วิสุทธิรสานต์

วิศวกรไฟฟ้า
นายปรัชญา แปลงกันทา

วิศวกรเครื่องกล
นายณัฐคนัย มุลศิริ

ผู้อนุมัติ

แบบแปลน
รายละเอียดงานบิวอิน
BF-5

แบบเลขที่
10

วัน เดือน ปี
19 กุมภาพันธ์ 2568

มาตราส่วน
-

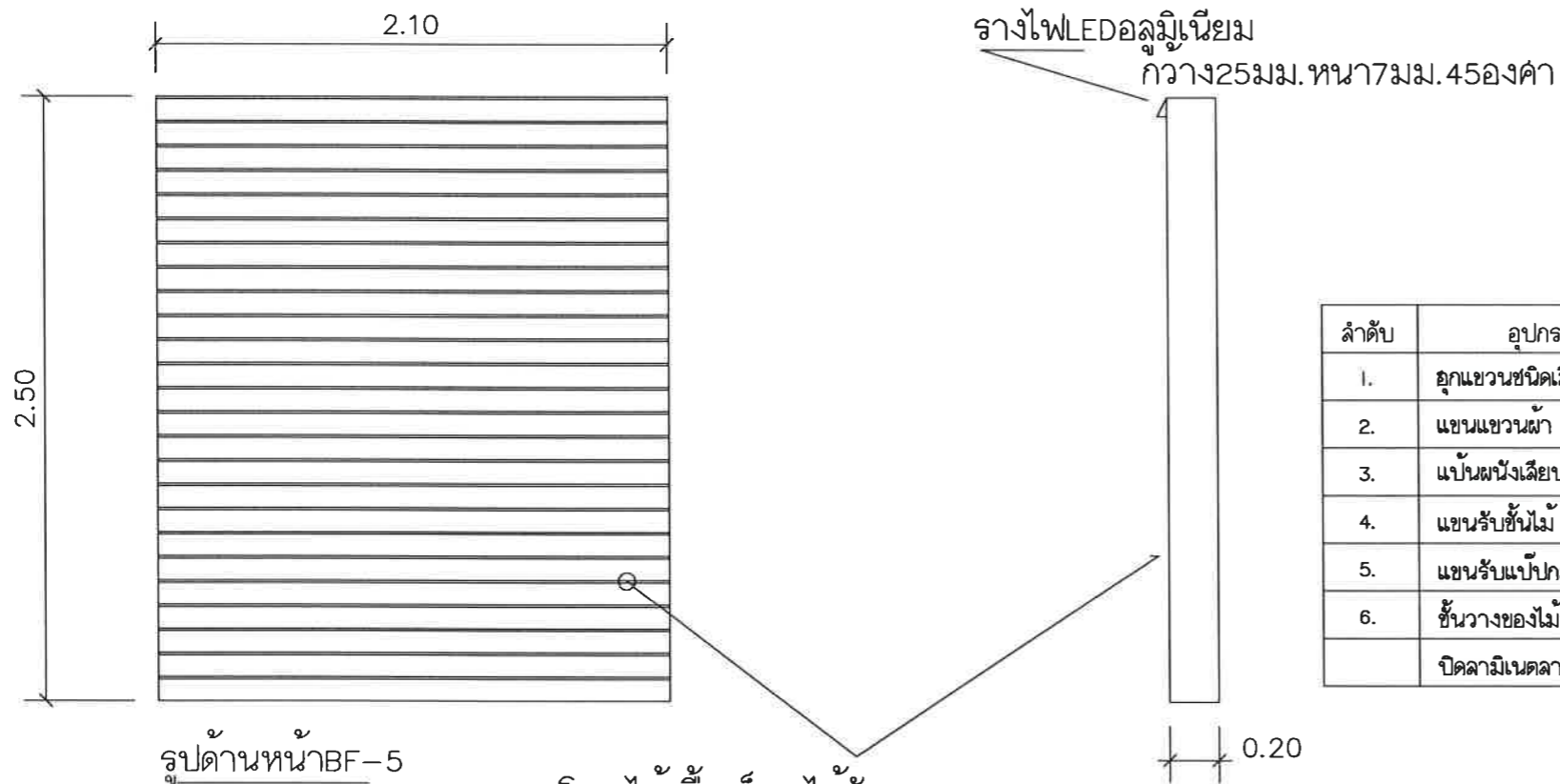

ลำดับ	อุปกรณ์ติดตั้งกับชุดผนัง BF-5	จำนวน	
1.	ลูกแขวนชนิดเสียบ ยาว 9 นิ้ว	4	อัน
2.	แขนแขวนผ้า 10 บุ่ม	4	อัน
3.	แป้นผนังเสียบ สำหรับใส่แขนรับกระจก / ไม้	12	อัน
4.	แขนรับชั้นไม้ 3 เขี้ยว ยาว 12 นิ้ว	6	อัน
5.	แขนรับแป้นกลม ยาว 12 นิ้ว พร้อมแป้นกลม	6	ชุด
6.	ชั้นวางของไม้ขนาด 25x110 ซม.หนา12มม.	6	ชุด
	ปิดลามีเนตลายไม้โทนเทา หรือ ขาว		

เพาชีโครงไม้เนื้อแข็งกรุไม้อัด
ปิดแผ่นไม้โชว์เส้นค้ำ Slat wall Panel หนา 18มม. ชนิดมีร่องอลูมิเนียม
ความห่างระหว่างร่องต่อร่อง 10 ซม. ช่องว่างของร่องที่เสียบเส้นค้ำ 1 ซม.
สีลายไม้ โทนเทา หรือ สีขาว



มหาวิทยาลัยราชภัฏเลย
ถนน เลข - เชียงคาน
อำเภอเมืองเลย จังหวัดเลย
42000

โครงการ
งานปรับปรุงศูนย์ส่งเสริมการ
เป็นผู้ประกอบการ

วิศวกรโยธา
นายพงษ์พัฒน์ ไกรศรีวรรณนะ
นายวรัช วิฑูริสถานต์

วิศวกรไฟฟ้า
นายปรัชญา แปลงกันทา

วิศวกรเครื่องกล
นายณัฐคนัย มุลศิริ

ผู้อนุมัติ

แบบแปลน
รายละเอียดงานบัวอิน
BF-6

แบบเลขที่
11

วัน เดือน ปี
19 กุมภาพันธ์ 2568

มาตราส่วน

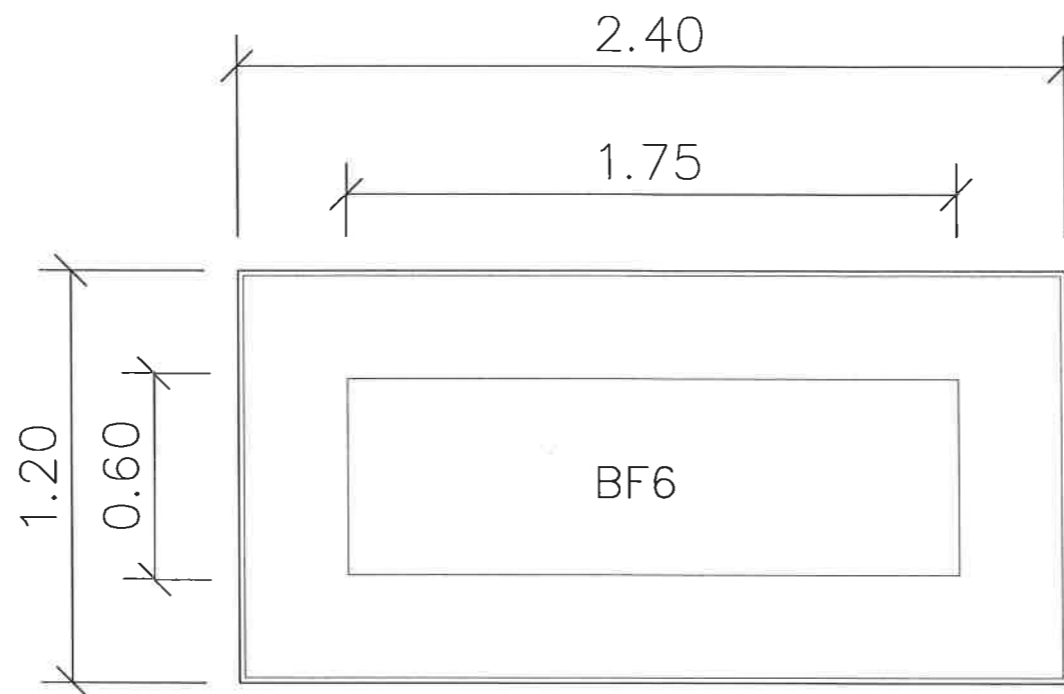

รูปด้านบน BF-6
SCALE None

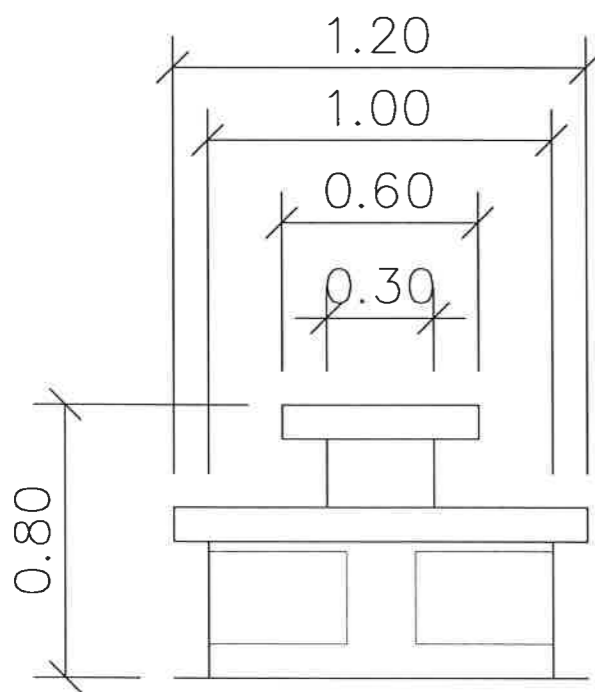

รูปตัดด้าน 2 BF-6
SCALE None



ที่เปิดลูบบม สำหรับมือลอดจับบานได้
หน้าบานเปิด-ปิด บานพับถว้ย

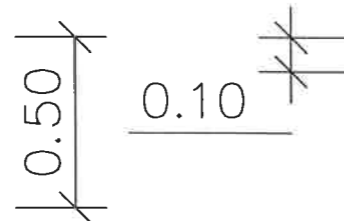

หน้าบานไม้อัด HMR หนา 18 มม.
ติดลามิเนตลายไม้ไทนส์เทา LI

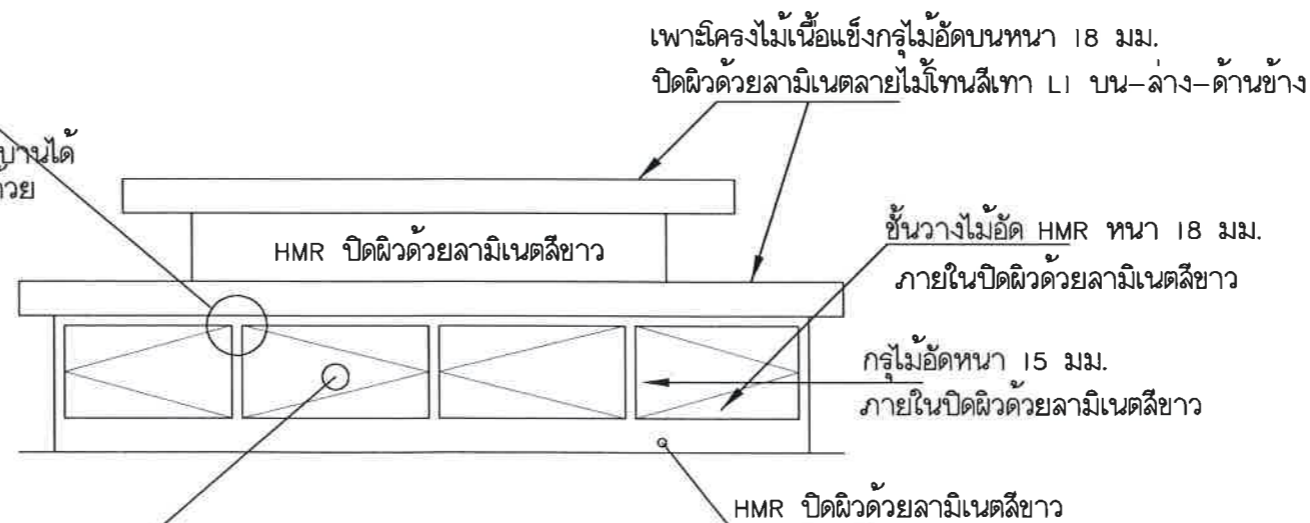

รูปตัดด้าน 1 BF-6
SCALE None



มหาวิทยาลัยราชภัฏเลย
ถนน เลย - เชียงคาน
อำเภอเมืองเลย จังหวัดเลย
42000

โครงการ
งานปรับปรุงศูนย์ส่งเสริมการ
เป็นผู้ประกอบการ

วิศวกรโยธา
นายพงษ์พัฒน์ ไกรศรีวรรณะ
นายวรยศ วิสุทธิศักดิ์

วิศวกรไฟฟ้า
นายปรัชญา แปลงกันทา

วิศวกรเครื่องกล
นายณัฐคนัย มูลศิริ

ผู้อนุมัติ

แบบแปลน
รายละเอียดงานบัวอิน
BF-7

แบบเลขที่
12

วัน เดือน ปี
19 กุมภาพันธ์ 2568

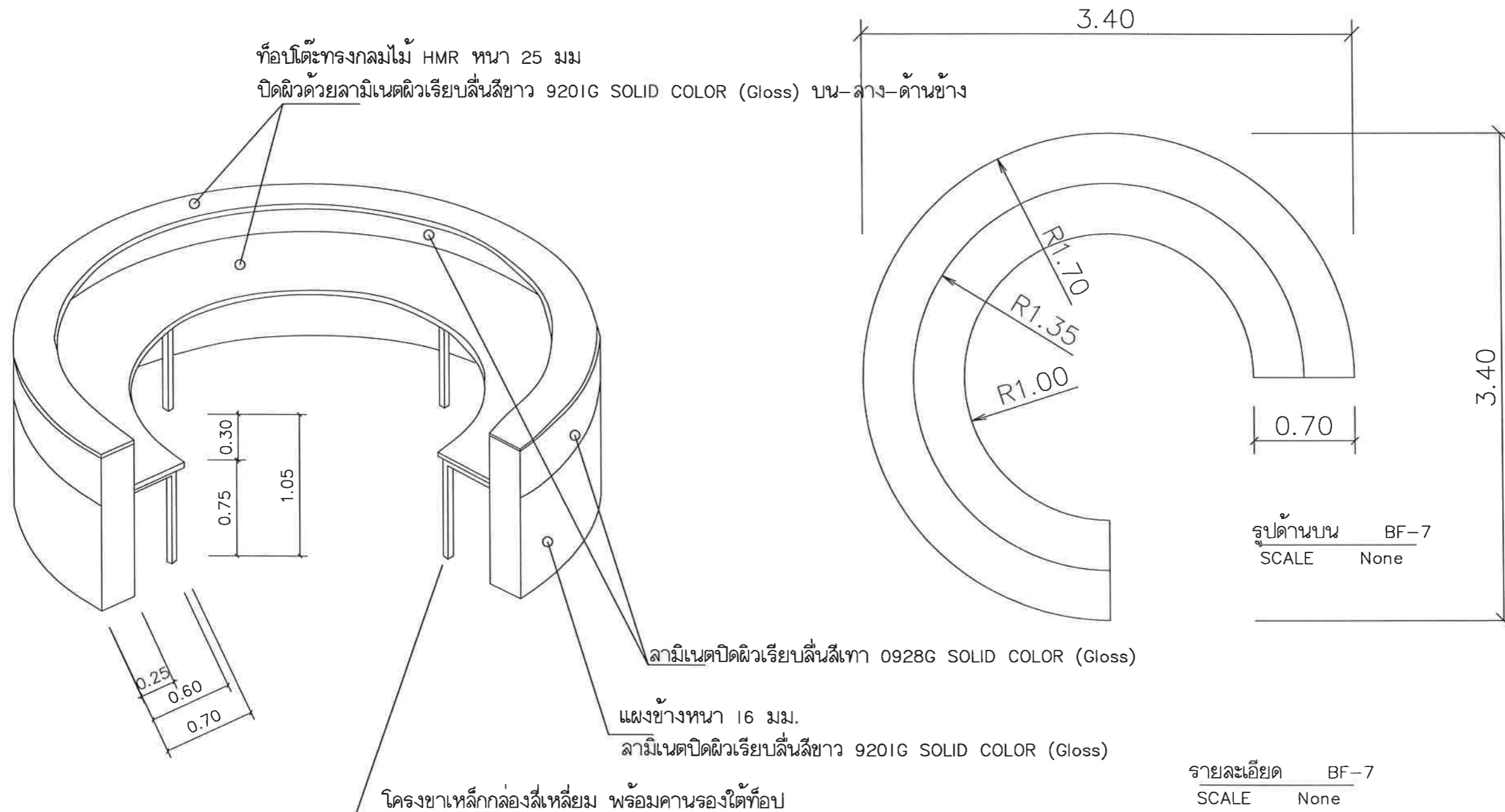

มาตราส่วน
-





มหาวิทยาลัยราชภัฏเลย
ถนน เลย - เชียงคาน
อำเภอเมืองเลย จังหวัดเลย
42000

โครงการ
งานปรับปรุงศูนย์ส่งเสริมการ
เป็นผู้ประกอบการ

วิศวกรโยธา 
นายพงษ์พัฒน์ ไกรศรีวรรณะ
นายวยศ วิสุทธิสานต์ 

วิศวกรไฟฟ้า
นายปรัชญา แปลงกันทา 

วิศวกรเครื่องกล
นายณัฐดนัย มุลศิริ 

ผู้อนุมัติ 

แบบแปลน
รายละเอียดงานปรับปรุงทางเข้า

แบบเลขที่
13

วัน เดือน ปี
19 กุมภาพันธ์ 2568

มาตราส่วน
-

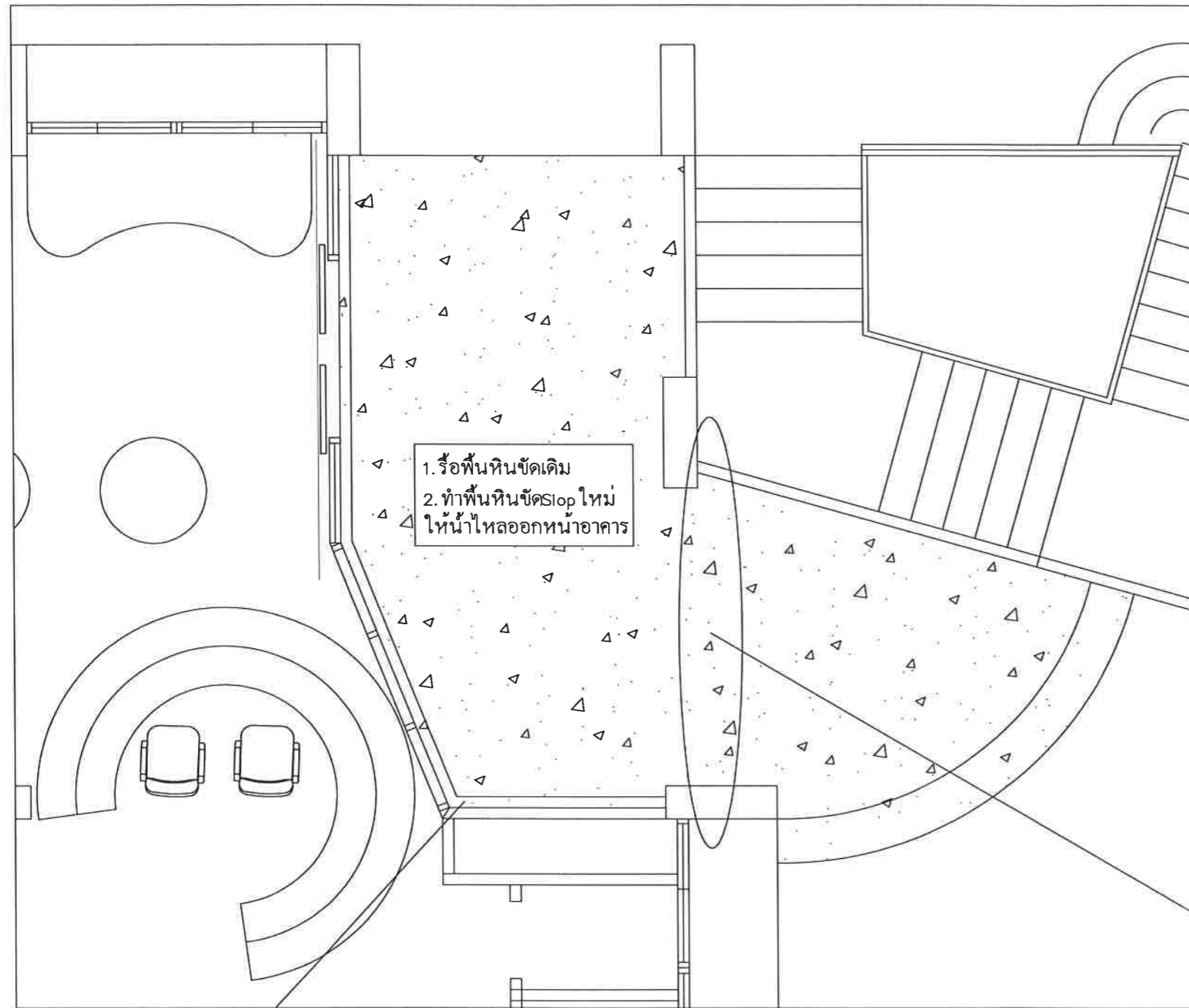

1. รื้อพื้นหินขัดเดิม
2. ทำพื้นหินขัดSlop ใหม่
ให้น้ำไหลออกหน้าอาคาร

ติดตั้งกันสาดสมาร์ทบอร์ด
โครงเหล็ก จัดทำShopDrawingก่อนติดตั้ง

งานปรับปรุงทางเข้า

แนวทำ Kicker หินขัด กว้าง 10x10 ซม



มหาวิทยาลัยราชภัฏเลย
ถนน เลย - เชียงคาน
อำเภอเมืองเลย จังหวัดเลย
42000

โครงการ
งานปรับปรุงศูนย์ส่งเสริมการ
เป็นผู้ประกอบการ

วิศวกรโยธา
นายพงษ์พิพัฒน์ ไกรศรีวรรณ
นายวรัช วิสุทธิศาสตร์

วิศวกรไฟฟ้า
นายปรัชญา แปลงกันทา

วิศวกรเครื่องกล
นายณัฐดนัย มูลศิริ

ผู้อนุมัติ

แบบแปลน
แบบขยายประตู/หน้าต่าง

แบบเลขที่

14

วัน เดือน ปี

19 กุมภาพันธ์ 2568

มาตราส่วน

สัญลักษณ์	น1	น2	ป1	
แบบประตู ขนาด/รูปแบบ				
	ชนิดหน้าต่าง	หน้าต่างติดตาย	ชนิดประตู	ประตูบานสวิงเปิดคู่
	วงกบ	อลูมิเนียม BLACK ANODIZED สีดำเทา	วงกบ	อลูมิเนียม BLACK ANODIZED สีดำเทา
	กรอบบาน	อลูมิเนียม BLACK ANODIZED สีดำเทา	กรอบบาน	อลูมิเนียม BLACK ANODIZED สีดำเทา
	ลูกฟัก	กระจกใสเทมเปอร์ หนา 10 มม.	ลูกฟัก	กระจกใสหนา 8 มม.
อื่นๆ	ผนังอิฐฉาบปูน หนา 12 มม. บู 2 ด้าน ทำสี คร่าวอลูมิเนียม	อุปกรณ์	ผนังอิฐฉาบปูน หนา 12 มม. บู 2 ด้าน ทำสี คร่าวอลูมิเนียม	
		ชนิดประตู	ประตูบานเปิดเดี่ยว	
		วงกบ	อลูมิเนียม BLACK ANODIZED สีดำเทา	
		กรอบบาน	อลูมิเนียม BLACK ANODIZED สีดำเทา	
		ลูกฟัก	กระจกใสหนา 8 มม.	
		อุปกรณ์	อุปกรณ์ติดตั้งมาตรฐานชุดประตูบานเลื่อนอัตโนมัติ กลอนสี่ดอก	



มหาวิทยาลัยราชภัฏเลย
ถนน เลข - เชียงคาน
อำเภอเมืองเลย จังหวัดเลย
42000

โครงการ
งานปรับปรุงศูนย์ส่งเสริมการ
เป็นผู้ประกอบการ

วิศวกรโยธา
นายพงษ์พัฒน์ ไกรศรีวรรณ
นายวรัช วิฑูริสถานต์

วิศวกรไฟฟ้า
นายปรัชญา แปลงกันทา

วิศวกรเครื่องกล
นายณัฐดนัย มุลศิริ

ผู้อนุมัติ

แบบแปลน
รายละเอียดงานระบบไฟฟ้า
แสงสว่างและเต้ารับ

แบบเลขที่
15

วัน เดือน ปี
19 กุมภาพันธ์ 2568

มาตราส่วน
-

รายการสัญลักษณ์ประกอบแบบไฟฟ้า

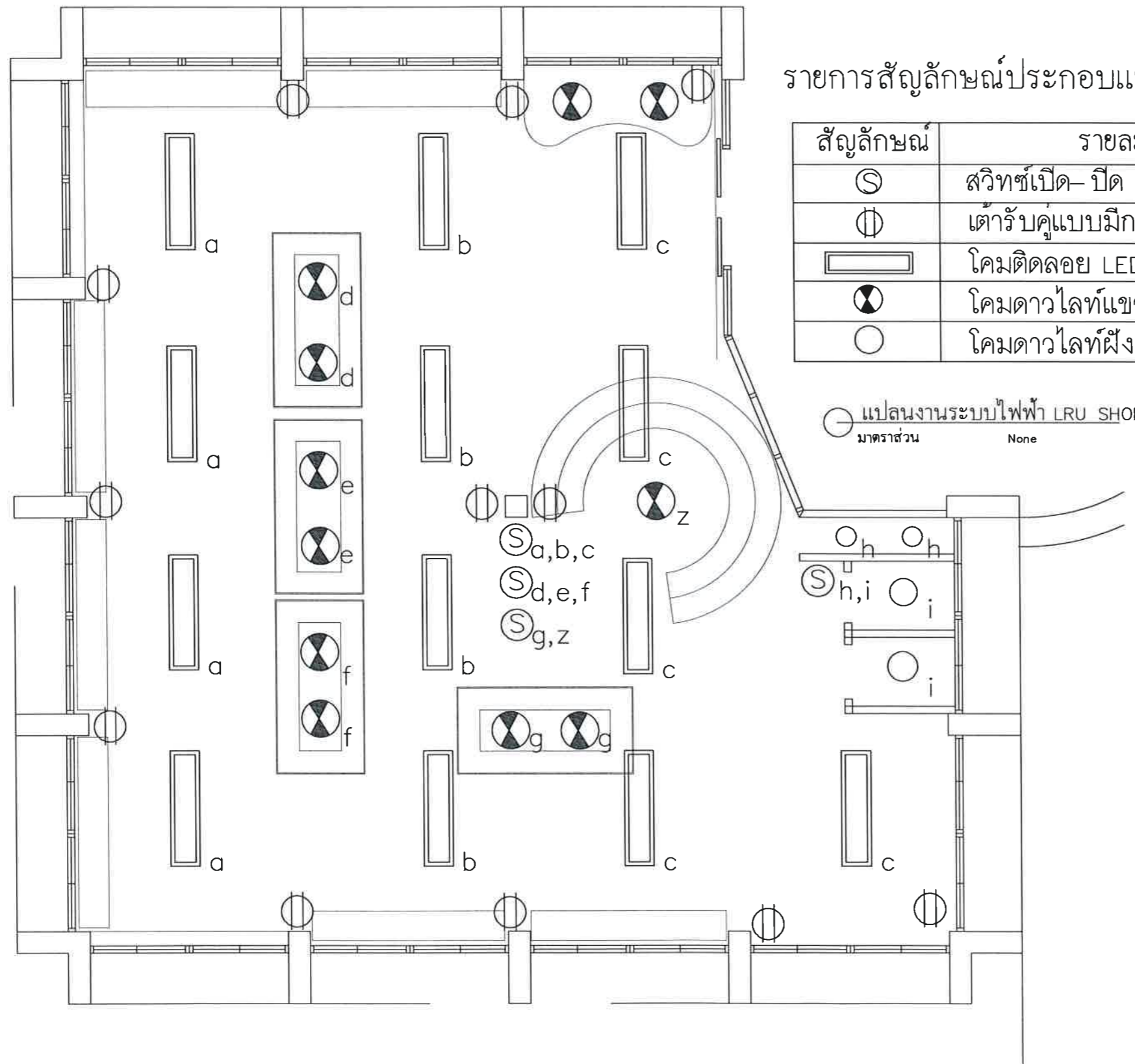

สัญลักษณ์	รายละเอียด
Ⓢ	สวิตช์เปิด-ปิด
Ⓢ	เต้ารับคู่แบบมีกราวด์
▭	โคมติดลอย LED ขนาด 120x30
⊗	โคมดาวไลท์แขวนผ้าเพดาน
○	โคมดาวไลท์ฝังผ้าเพดาน 4 นิ้ว





มหาวิทยาลัยราชภัฏเลย
ถนน เลข - เชียงคาน
อำเภอเมืองเลย จังหวัดเลย
42000

โครงการ
งานปรับปรุงศูนย์ส่งเสริมการ
เป็นผู้ประกอบการ

วิศวกรโยธา 
นายพงษ์พัฒน์ ไกรศรีวรรณ
นายวยศ วิสุทธิศักดิ์ 

วิศวกรไฟฟ้า
นายปรัชญา แปลงกันทา 

วิศวกรเครื่องกล
นายณัฐดนัย มุลศิริ 

ผู้อนุมัติ 

แบบแปลน
รายละเอียดงานไฟฟ้า
ระบบปรับอากาศ

แบบเลขที่
16

วัน เดือน ปี
19 กุมภาพันธ์ 2568

มาตราส่วน
-

รายการสัญลักษณ์งานระบบปรับอากาศ

สัญลักษณ์	รายละเอียด
	เครื่องปรับอากาศชนิดแขวนใต้ฝ้า ขนาด 36,000 BTU
	พัดลมโคจรติดผนัง ขนาด 16 นิ้ว
	พัดลมดูดอากาศ

 แปลงงานระบบระบายอากาศ
มาตราส่วน None

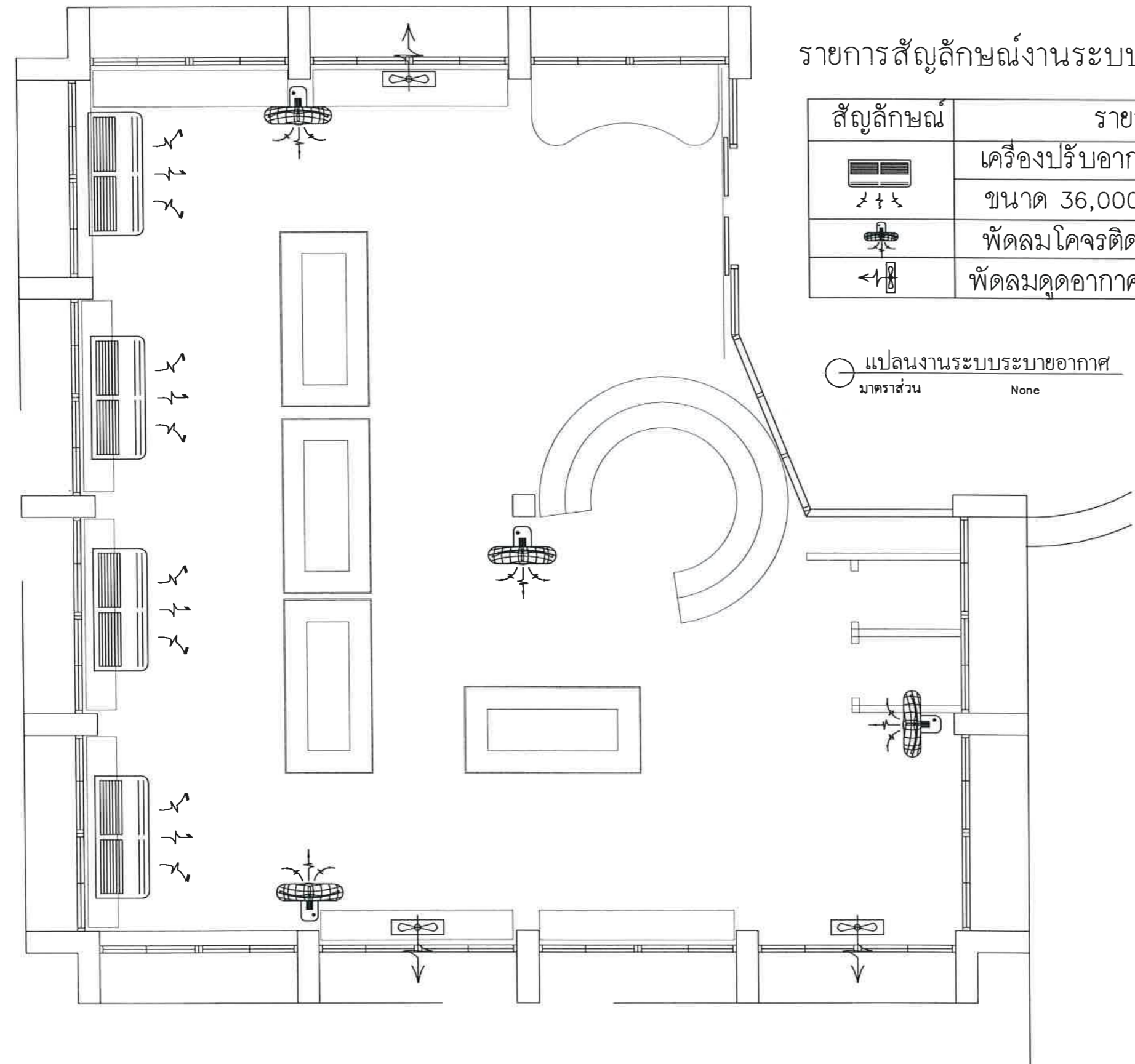



มหาวิทยาลัยราชภัฏเลย
ถนน เลข - เชียงคาน
อำเภอเมืองเลย จังหวัดเลย
42000

โครงการ
งานปรับปรุงศูนย์ส่งเสริมการ
เป็นผู้ประกอบการ

วิศวกรโยธา
นายพงษ์พัฒน์ ไกรศรีวรรณ
นายวรัช วิสุทธิรัตนต์

วิศวกรไฟฟ้า
นายปรัชญา แปลงกันทา

วิศวกรเครื่องกล
นายณัฐคนัย มูลศิริ

ผู้อนุมัติ

แบบแปลน
รายละเอียดครุภัณฑ์

แบบเลขที่
17

วัน เดือน ปี
19 กุมภาพันธ์ 2568

มาตราส่วน
-



**รุ่นแนะนำ KASSA รุ่น 8125-7



**รุ่นแนะนำ MODENA Nori



**รุ่นแนะนำ เฟอรราคเตค LETRO3

ชนิด	โต๊ะรับแขก (TB1)	ชนิด	เก้าอี้สำนักงาน (CH1)	ชนิด	โซฟา 3 ที่นั่งสีดำ (CH2)
ขนาด	105x55x32 ซม โดยประมาณ	ขนาด	59x59x91--xx ซม โดยประมาณ	ขนาด	190x65x67 ซม
วัสดุการผลิต	ที่อปรกระจกนิรภัยสีดำ	วัสดุการผลิต	โพลีโพรพิลีน ดาข่าย ฟองน้ำ	วัสดุการผลิต	ฟองน้ำ หนังหุ้มPU
คุณสมบัติ	- โครงวัสดุมีความแข็งแรง ทนทาน รองรับน้ำหนักได้ดี - หน้าที่อปรเป็นกระจกนิรภัยสีดำ ไม่แตกร้าวง่าย	คุณสมบัติ	- พนักพิงโครง PP NANO หุ้มผ้าตาข่าย Mesh - ที่นั่งขึ้นโครงไม้บุฟองน้ำ หุ้มผ้าตาข่าย Mesh - ที่วางแขนพลาสติก PP NANO - ขาเหล็กชุบโครเมียม 5 แฉก ป้องกันสนิม แข็งแรง พร้อมล้อพลาสติก PU มีระบบปรับขึ้นลงได้	คุณสมบัติ	- โครงสร้างไม้ บุปองน้ำหนานุ่ม หนังหุ้ม PU - โครงขาท่อสแตนเลสตีลแข็งแรง

หมายเหตุ ภาพข้างต้นเป็นเพียงแนวทาง รูปลักษณะ ลักษณะ ของครุภัณฑ์ เป็นไปตามบริษัทผู้ผลิตนั้นๆ
ผู้รับจ้างต้องเสนอคณะกรรมการตรวจการจ้างพิจารณาชื่อ รุ่น และเกรดสี อนุมัติก่อนการสั่งผลิต/ติดตั้ง